



Grillage & Accessoires

Panneaux soudés

Brise-vue

Portails et Portillons

Équipements sportifs

BASTIDECO

**Un système astucieux pour
une pose rapide sans accessoire**

MAILLE 200 X 55

Fils 4 mm

Galvanisé à chaud & plastifié

Coloris BLANC

entre axe poteau 2,05 m

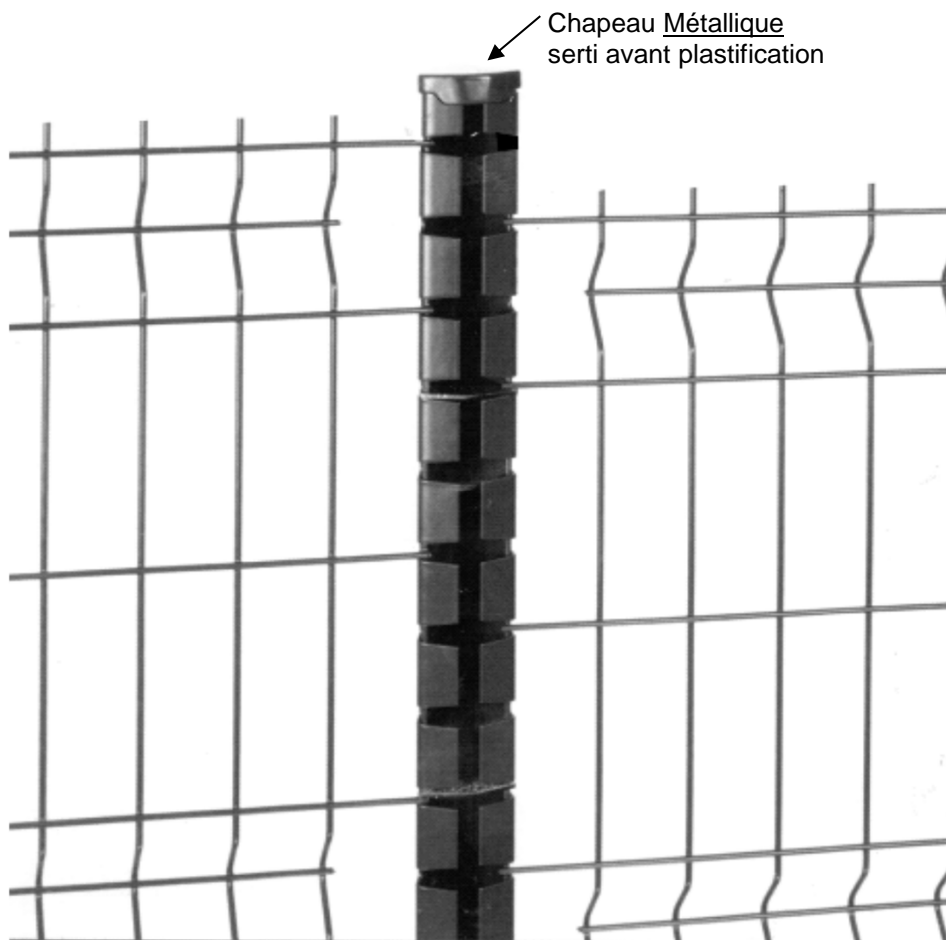

Chapeau Métallique
serti avant plastification

Panneaux long. 2 m

Kg	plis	Haut	Hors Taxes	T.T.C
3,2	2	0,63	21,00 €	25,20 €
3,9	2	0,83	23,00 €	27,60 €
4,7	2	1,03	26,50 €	31,80 €
5,5	2	1,23	29,50 €	35,40 €
7,0	3	1,53	34,50 €	41,40 €

Poteaux plast. 55/60

Kg	Haut *	Hors Taxes	T.T.C
1,65	0,64	14,50 €	17,40 €
2,18	0,84	15,50 €	18,60 €
2,70	1,04	16,00 €	19,20 €
3,22	1,24	17,50 €	21,00 €
4,00	1,54	19,00 €	22,80 €
5,30	2,04	22,50 €	27,00 €

* Hauteur théorique.



**FABRICATION
FRANCAISE**

	Hors Taxes	T.T.C
Platine Plate (Fourreau)	17,50 €	21,00 €
Vis + rondelle inox + cheville* Pour 1 platine soit 4 ensembles	4,00 €	4,80 €

* Diam. de perçage 10mm

**- POTEAU A SCELLER OU
AVEC PLATINE FOURREAU.**

POSE FACILE SANS ACCESSOIRE :

Détacher les 2 cales de blocage prédécoupées dans la base du poteau. Mettre en place les cales dans les poteaux (emboîter le coté le plus encoché de la cale en premier, puis enfoncer à l'aide d'un marteau si besoin.

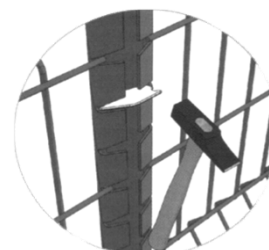
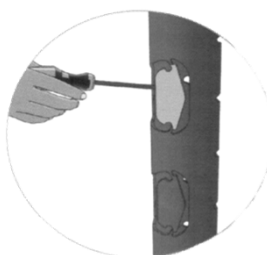
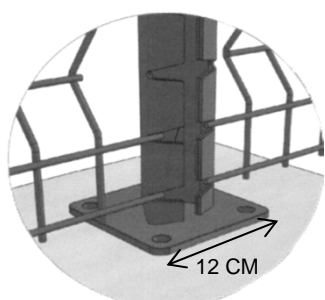

Tarif Valable jusqu'au 31 Mars 2019

PORTILLONS "ZEN" BLANC

Passage Théorique	Hauteur	Poids	HT	TTC
1,00 m 1 VANTAIL passage réel 1,053 m largeur hors tout 1,213 m	1,00 m	38 Kg	522,00 €	626,40 €
	1,25 m	45 Kg	543,00 €	651,60 €
	1,50 m	51 Kg	568,00 €	681,60 €
	1,75 m	58 Kg	600,00 €	720,00 €
	2,00 m	64 Kg	631,00 €	757,20 €
1,50 m 1 VANTAIL passage réel 1,573 m largeur hors tout 1,733 m	1,00 m	45 Kg	585,00 €	702,00 €
	1,25 m	52 Kg	612,00 €	734,40 €
	1,50 m	60 Kg	640,00 €	768,00 €
	1,75 m	67 Kg	669,00 €	802,80 €
	2,00 m	75 Kg	697,00 €	836,40 €
2,00 m 1 VANTAIL passage réel 2,093m largeur hors tout 2,253 m	1,00 m	51 Kg	627,00 €	752,40 €
	1,25 m	60 Kg	659,00 €	790,80 €
	1,50 m	68 Kg	691,00 €	829,20 €
	1,75 m	77 Kg	722,00 €	866,40 €
	2,00 m	86 Kg	752,00 €	902,40 €

Sur Commande
(4 semaines environ)

- Cadre 40/40mm - Barreaux 25/25mm
- Poteaux 80/80mm à sceller
- Serrure Locinox cylindre européen

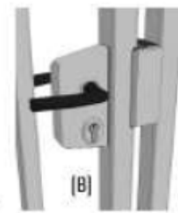
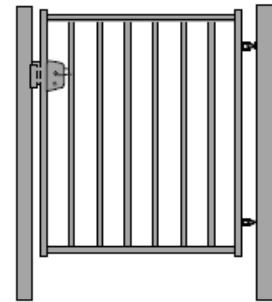

PORTAILS "ZEN" BLANC

2,00 m 2 VANTAUX passage réel 2,071 m largeur hors tout 2,231 m	1,00 m	52 Kg	744,00 €	892,80 €
	1,25 m	63 Kg	791,00 €	949,20 €
	1,50 m	72 Kg	828,00 €	993,60 €
	1,75 m	82 Kg	867,00 €	1 040,40 €
	2,00 m	91 Kg	912,00 €	1 094,40 €
3,00 m 2 VANTAUX passage réel 3,111 m largeur hors tout 3,271 m	1,00 m	67 Kg	818,00 €	981,60 €
	1,25 m	77 Kg	863,00 €	1 035,60 €
	1,50 m	89 Kg	908,00 €	1 089,60 €
	1,75 m	100 Kg	953,00 €	1 143,60 €
	2,00 m	112 Kg	998,00 €	1 197,60 €
4,00 m 2 VANTAUX passage réel 4,151 m largeur hors tout 4,311 m	1,00 m	79 Kg	941,00 €	1 129,20 €
	1,25 m	93 Kg	996,00 €	1 195,20 €
	1,50 m	106 Kg	1 045,00 €	1 254,00 €
	1,75 m	120 Kg	1 097,00 €	1 316,40 €
	2,00 m	134 Kg	1 152,00 €	1 382,40 €
5,00 m 2 VANTAUX passage réel 5,195 m largeur hors tout 5,395 m	1,00 m	91 Kg	1 247,00 €	1 496,40 €
	1,25 m	107 Kg	1 294,00 €	1 552,80 €
	1,50 m	124 Kg	1 349,00 €	1 618,80 €
	1,75 m	140 Kg	1 404,00 €	1 684,80 €
	2,00 m	156 Kg	1 467,00 €	1 760,40 €
6,00 m (2x3m) Poteau 100/100 Arrêts porte compris passage réel 5,975 m largeur hors tout 6,175 m	1,00 m	101 Kg	1 333,00 €	1 599,60 €
	1,25 m	119 Kg	1 373,00 €	1 647,60 €
	1,50 m	136 Kg	1 420,00 €	1 704,00 €
	1,75 m	154 Kg	1 491,00 €	1 789,20 €
	2,00 m	172 Kg	1 554,00 €	1 864,80 €
Arrêts Porte Ouverte La Paire			65,00 €	78,00 €

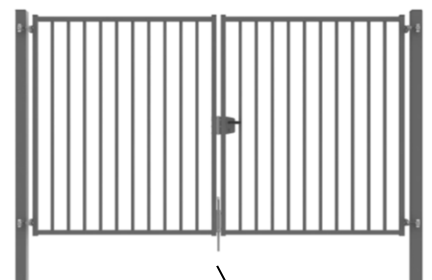

BLANC

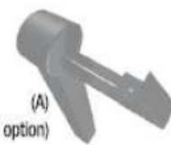

(A)
(en option)

PORTILLONS PREMIUM

Passage Théorique	Hauteur	Poids	HT	TTC
1,00 m passage réel 0,95 m largeur hors tout 1,135 m	1,03 m	30 kg	266,80 €	320,16 €
	1,23 m	35 kg	284,05 €	340,86 €
	1,53 m	40 kg	302,45 €	362,94 €
	1,73 m	45 kg	319,70 €	383,64 €
	1,93 m	50 kg	336,95 €	404,34 €

hors stock
hors stock
hors stock

- Remplissage panneau Bastipro Maille 200/55 Fil 5mm
- Cadre 40/40 - Poteaux 60/60mm à sceller - Serrure encastrée



BLANC